

a·emotional light

ASSEMBLY INSTRUCTIONS · INSTRUCCIONES DE MONTAJE

Brétema

ref. BR04L

a-emotional light design team, 2025

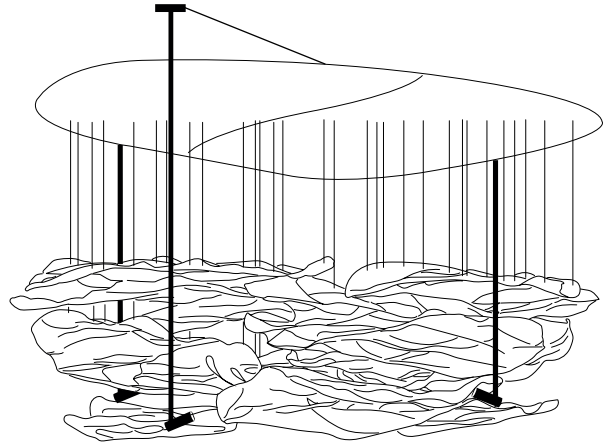
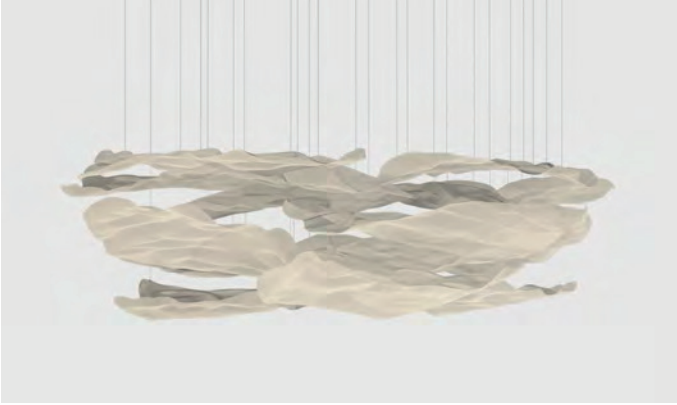

COMPONENTS BR04L

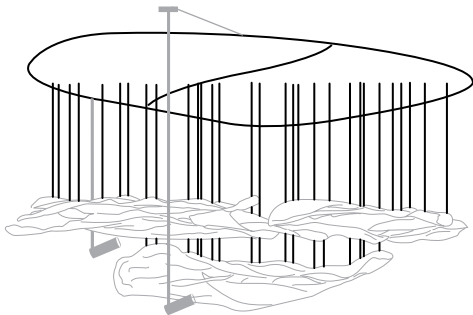

CANOPY FRONT & BACK

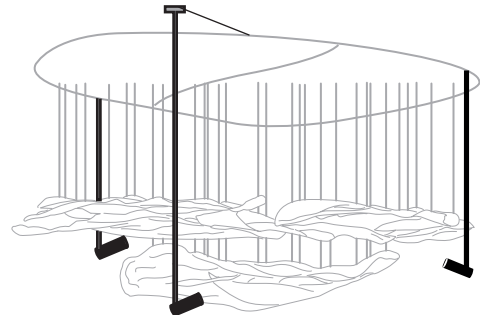

**LED SPOTLIGHT
RIGHT, LEFT & BACK**

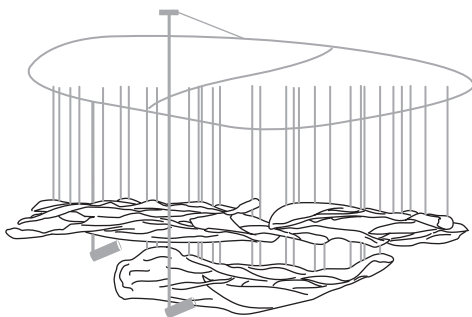

CLOUDS MESH 4 BOXES

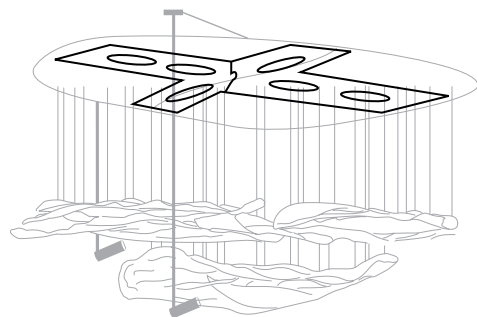

BACKPLATE FRONT & BACK

a·emotional light

ASSEMBLY INSTRUCTIONS · INSTRUCCIONES DE MONTAJE

USA & Canada

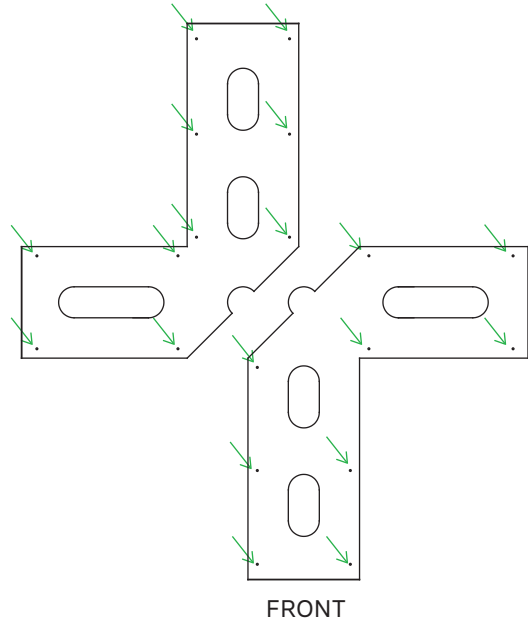

1

INSTALLING THE METAL SUPPORT

Locate the BACKPLATE FRONT & BACK pieces. Screw them to the ceiling in the holes indicated in this step.

These two pieces must fit snugly together using the semicircle that connects them; otherwise, the canopy will not lock into place.

COLOCACIÓN SOPORTE METÁLICO

Localice las piezas BACKPLATE FRONT & BACK
Atornillar al techo en los agujeros indicados en este paso.

Estas dos piezas deben quedar perfectamente ajustadas por el semicírculo que las une, de lo contrario el florón no se ajustará a su posición.

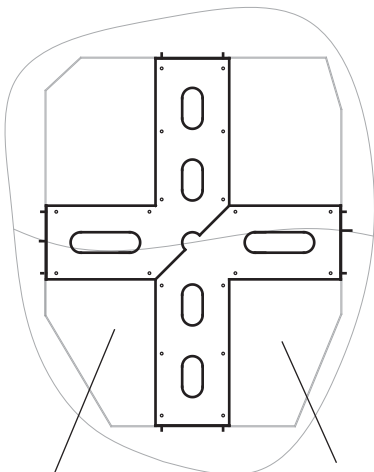

a·emotional light

ASSEMBLY INSTRUCTIONS · INSTRUCCIONES DE MONTAJE

USA & Canada

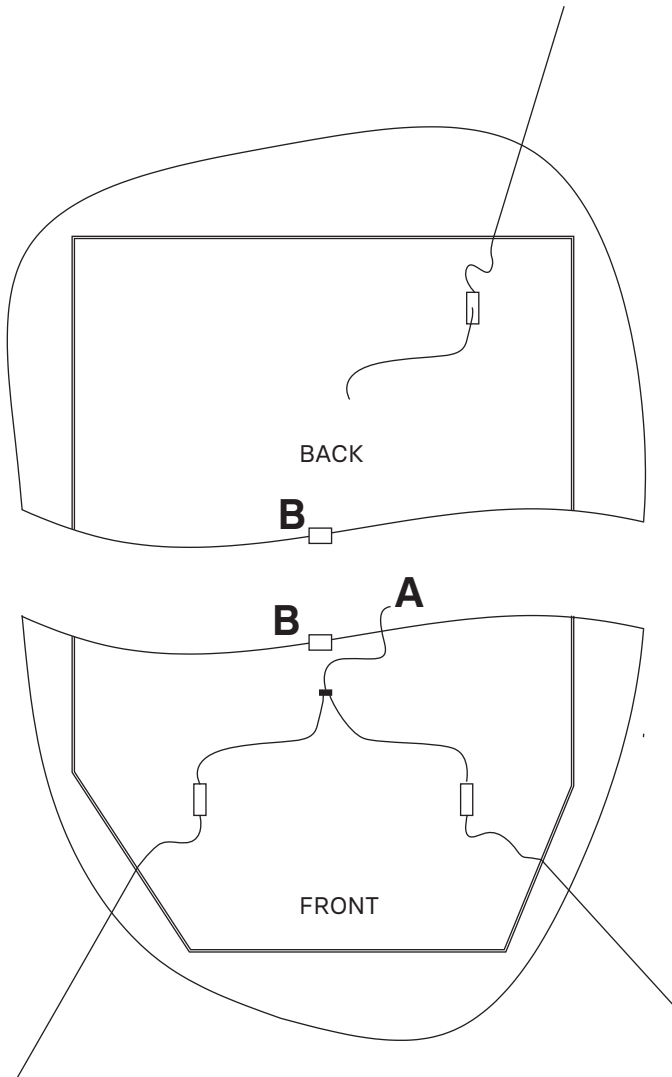

2

ELECTRICAL CONNECTION & CANOPIES PLACEMENT

Locate the corresponding canopy for each piece of the mount (both the backplate and the canopy are marked with the FRONT and BACK marks).

Both the FRONT and BACK ceiling roses require electrical connections; they have the drivers to which the projectors must be connected later.

Both are pre-wired so you only need one connection (A). Locate it and make the AC connection.

Once the connection is complete, you can place each canopy in its corresponding mount.

Leave the cables protruding from the sides to later place the projectors.

VERY IMPORTANT: Do not remove the sleeves protecting the metal wires; you may lose the number markings you will need later.

To fit both pieces together, there is a tongue-and-groove joint in the center (B) that aligns them.

CONEXIÓN ELÉCTRICA & COLOCACION FLORON

Localice el florón correspondiente a cada pieza del soporte (tanto el backplate como el florón tienen indicados cual es FRONT y cual es BACK)

Tanto en el florón FRONT como en el BACK es necesario hacer conexiones eléctricas, tiene los drivers a los que hay que conectar posteriormente los proyectores.

Ambos están preinstalados para que solamente necesite una conexión única (A), localicela y realice la conexión AC.

Una vez realizada la conexión puede colocar cada florón en su correspondiente soporte.

Deje los cables que sobresalen por los laterales para colocar posteriormente los proyectores.

MUY IMPORTANTE: No retire los sobres que protegen los hilos metálicos, puede perder las indicaciones de los números que después necesitará.

Para encajar ambos piezas hay una unión tipo machihembrado en el centro de ambos (B) que hace que se alineen.

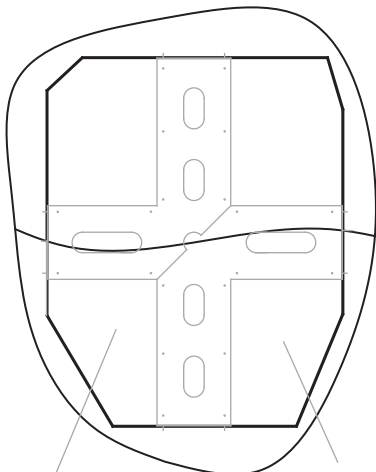

a·emotional light

ASSEMBLY INSTRUCTIONS · INSTRUCCIONES DE MONTAJE

USA & Canada

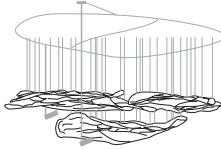

CLOUDS MESH 1 / 1

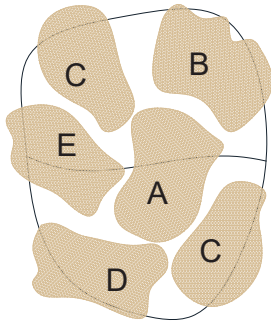

LAYER 1

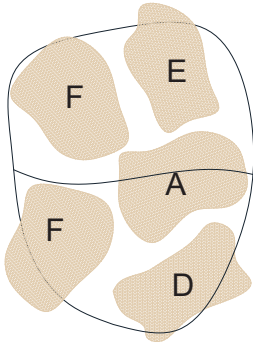

LAYER 2

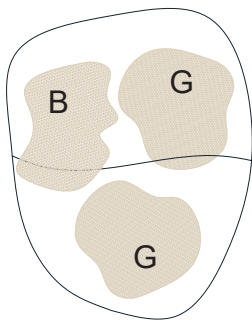

LAYER 3

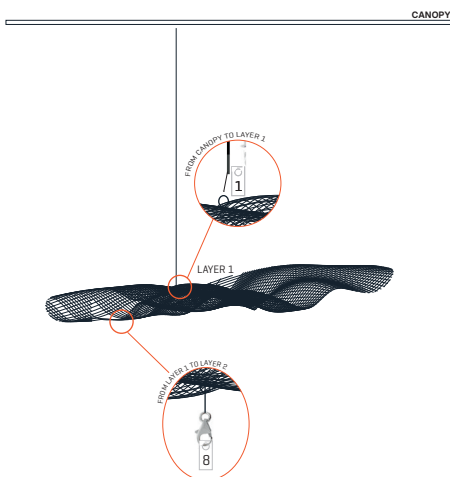

3

CLOUDS PLACEMENT

Once you have both finials perfectly positioned, you can remove the paper bags and unhook the steel wires, which will have hooks and a number at the end. **DO NOT LOSE OR REMOVE THEM** This will indicate the position of each cloud.

The BR04L composition is made up of 14 clouds in three layers. Their position is indicated below.

In the [CLOUDS MESH 1 / 4] boxes, you must locate the cloud marked with a blue card: LAYER 1
On the cloud, there will be rings with numbered cards indicating its position on the finial hooks.
Other hooks for layer 2 will be unhooked from them - **DO NOT REMOVE THEM!**

Continue picking up the following clouds marked LAYER 1 until you have all 6 hanging. Then you can pick up those marked LAYER 2, and then those of LAYER 3.

COLOCACIÓN NUBES

Una vez que tenga perfectamente colocados ambos florones, puede retirar las bolsas de papel y descolgar los hilos de acero que al final tendrán unos enganches y un número. **NO LOS PIERDA NI RETIRE** Esto le indicará la posición de cada nube.

La composición BR04L se compone de 14 nubes en tres capas. A continuación indicamos la posición.

Debe localizar en las cajas [CLOUDS MESH 1 / 4] la nube marcada con una tarjeta azul: LAYER 1
En la nube habrá anillas con tarjetas de numeros indicando cual es la posición en los enganches del florón.
Y a su vez irán descolgando de ellas otros enganches para la capa 2 - ¡NO LOS RETIRE!

Continue cogiendo las siguientes nubes indicadas con LAYER 1 hasta tener las 6 colgadas, después puede ir cogiendo las marcadas con LAYER 2, y posteriormente las de LAYER 3

En caso de que pierda alguna etiqueta le indicamos los numeros que lleva cada nube:

LAYER 1:

- A: 6-7-13-14-22-31
- B: 11-12-15-26-28-27
- C(1): 4-5-24-25-29
- C(2): 9-10-16-17
- D: 8-20-32-33
- E: 2-3-21-30

LAYER 2:

- A: 7-9-13-22-23
- F(1): 1-4-5-24-25
- F(2): 2-3-19-20-21
- D: 8-10-13-17-18
- E: 12-15-26-27

LAYER 3:

- G(1): 6-7-8-9-10
- G(2): 11-12-13-14-15
- B: 1-2-3-4-5

a·emotional light

ASSEMBLY INSTRUCTIONS · INSTRUCCIONES DE MONTAJE

USA & Canada

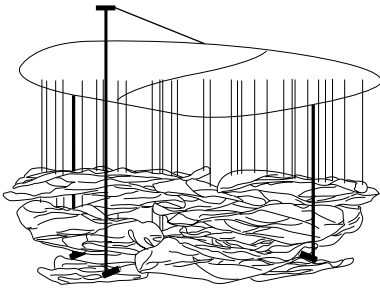

LED SPOTLIGHT
RIGHT & LEFT



4

PROJECTOR PLACEMENT

The BR04L assembly includes three projectors identified as follows:
250 OPAL - 200 OPAL - 160. This is due to the power of each projector; to achieve the desired effect, respect their positions.

The two cables left in step 2 will give you the exact measurements for positioning the projector canopy:

160 LEFT - approximately 100cm
200 RIGHT - approximately 150cm

Place the metal support, insert the cable through the grommet in the projector's canopy, and connect the wires according to the color code (red to red & black to black).

The spot light's orientation is determined by the cable entry point.

COLOCACIÓN PROYECTORES

La composición BR04L incluye tres proyectores identificados de la siguiente manera:

250 OPAL - 200 OPAL - 160

Esto se debe a la potencia de cada uno, para conseguir el efecto deseado respete la posición.

Los dos cables que dejamos en el paso 2 le darán la medida exacta para posicionar el florón del proyector:

160 LEFT - a 100cm aproximadamente
200 RIGHT - a 150cm aproximadamente

Coloque el puente, introduzca el cable por el pasamuros del florón del proyector y realice la conexión entre cables respetando el código de color (rojo - rojo & negro - negro)

La orientación del proyector viene dada por la entrada del cable.

